

ISOLITE PLUS

Finestra rettangolare

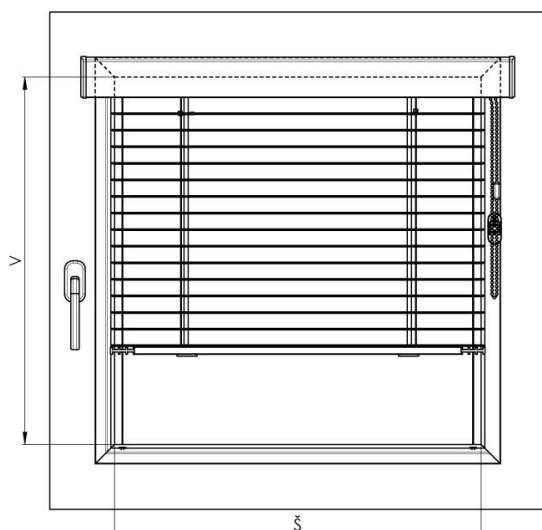

Finestra atipica

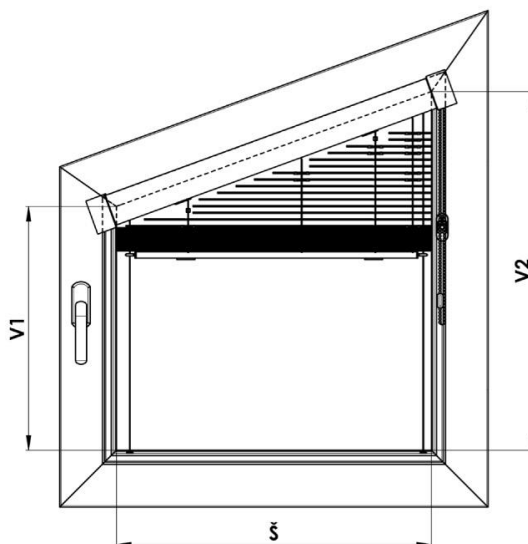

1 MISURE DA PRENDERE

Le veneziane Isolite Plus sono destinate ad essere montate principalmente sull'anta di eurofinestre in PVC o in legno.

LA LARGHEZZA E L'ALTEZZA DELLA VENEZIANA SI MISURANO NEL MODO SEGUENTE:

š (l)... (larghezza)

Le misure vanno prese in prossimità del vetro, dal bordo interno sinistro del profilo fermavetro al bordo interno destro del profilo fermavetro, compresa

guarnizione in gomma o silicone, in tre punti - in alto, al centro e in basso. Per ordinare e realizzare la veneziana è necessario indicare il valore misurato più basso.

La larghezza della tenda è garantita con precisione millimetrica, a partire dal valore di 300 mm fino al valore 2000 mm, con tolleranza di ± 1 mm.

v (a)... (altezza)

Le misure vanno prese alla stessa profondità dei profili fermavetro come per la larghezza della veneziana, dal profilo superiore al profilo inferiore.

L'altezza della tenda è garantita con precisione millimetrica, dall'altezza di 300 mm fino all'altezza di 2200 mm, con tolleranza di $-3 / +27$ mm.

h (p)... (profondità)

La profondità del profilo fermavetro si misura in base ai distanziali sotto le piastre laterali delle veneziane utilizzati.
Distinguiamo tra distanziale sinistro e destro.

PROFONDITÀ DEL PROFILO FERMAVETRO:

19 e più nessun distanziale

15 - 19 mm un distanziale per lato

11 - 15 mm due distanziali per lato

Superficie massima garantita: 2,5 m²

Per le dimensioni al di fuori dei limiti previsti è necessario consultare il produttore.

S₁ (L) larghezza effettiva della veneziana (condizione ideale)

S – larghezza del vetro, compresa guarnizione in gomma o silicone

Vetro

Profilo fermavetro

Profilo superiore veneziana

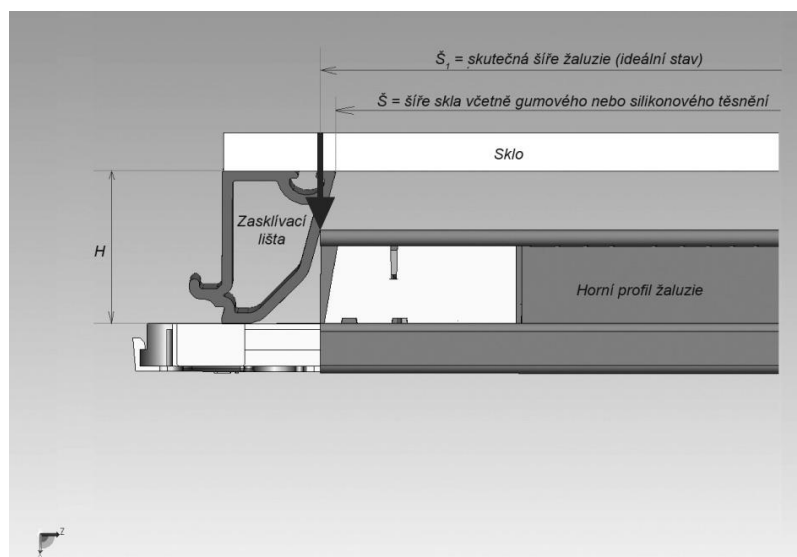

L'immagine raffigura le misure ideali della veneziana. La misurazione può essere effettuata utilizzando la sezione del profilo superiore con la piastra laterale, dove, appoggiando questo ausilio al profilo fermavetro, è possibile identificare il punto, ovvero la larghezza massima ammissibile della veneziana. Da questo punto si misura la dimensione nello stesso punto dal lato opposto. Questa misurazione dipende sempre dalla forma e dalla dimensione del profilo fermavetro.

2 MONTAGGIO

Il montaggio deve essere eseguito seguendo queste istruzioni, evitando inutili errori di montaggio e altre conseguenti problematiche.

Accessori di montaggio:

- trapano, punte
- cacciavite a croce
- forbici, coltello, pinza

	per il fissaggio della veneziana	per il fissaggio della staffa della catenella	foro per perno tenditore
vite	3,9 x 16; 3,9 x 22	3,9 x 16	3,2 mm per finestre in PVC
punta Ø	2,5 mm	2,5 mm	e finestre Al 3 mm per finestre in legno

CONTROLLO:

- Prima di procedere al montaggio consigliamo di controllare tutti i componenti all'accettazione della merce per evitare eventuali problemi. Comunicare, per favore, eventuali problematiche o obiezioni riguardanti il montaggio o la tenda al produttore.

MONTAGGIO:

- Togliere il profilo di chiusura della veneziana.
- Non srotolare la veneziana prima del montaggio.
- Controllare la tenda e se la sua dimensione corrisponde alla larghezza della finestra.
- Controllare se il comando è posizionato sul lato giusto. In caso di necessità è possibile spostarlo, ma solo dopo aver ricevuto le relative istruzioni.
- In base alla profondità e alla forma del profilo fermavetro applicare eventualmente sulla veneziana i distanziali.
- Avvitare la veneziana al telaio della finestra e fissarla con due o quattro viti in base alla grandezza della veneziana, per le finestre in PVC soltanto al profilo fermavetro per non danneggiare l'anta della finestra. Per la larghezza da 80 cm è possibile bloccare la veneziana con un'altra vita al centro, per le finestre in PVC solo sul profilo fermavetro.
- Forare la parte inferiore del profilo fermavetro per realizzare fori per perni tenditori dei cavetti in nylon che passano nelle piastre laterali, metterli in tensione, tagliare la parte in eccesso e inserire la parte finale del nylon nel profilo superiore della veneziana.
- Agganciare al profilo superiore il profilo di chiusura con tappi laterali, per le veneziane con distanziali inserire inoltre, dall'alto tra il telaio della finestra e il profilo superiore, su tutta la lunghezza, altri distanziali, che vanno tolti dopo aver agganciato il profilo superiore.
- Fissare i morsetti della catenella/puleggia, per le finestre in PVC solamente sul profilo fermavetro.
- Controllare il funzionamento della veneziana.

Se la forma o la dimensione del profilo fermavetro non consente di realizzare fori per perni tenditori dall'alto, forare il profilo fermavetro dal lato anteriore. In questo caso è necessario prevenire il danneggiamento del vetro con la punta. È necessario stabilire la corretta profondità della perforazione! Il cliente deve essere informato di questa modalità di montaggio in anticipo e deve dare il suo consenso per iscritto nel verbale di consegna. In ogni caso facciamo attenzione a mantenere la piena funzionalità della veneziana e della finestra.

ATTENZIONE!!!

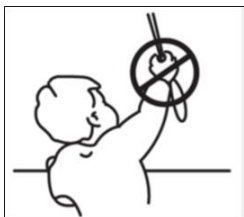

Secondo la norma EN 13120:2014, l'installazione della veneziana deve essere effettuata seguendo

le seguenti istruzioni.

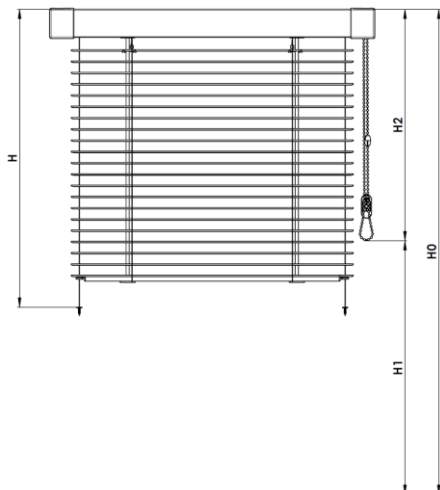

La lunghezza della catenella deve avere i seguenti limiti:

- 1) Se non è specificata l'altezza di montaggio (H0), la lunghezza della catenella (H2) sarà inferiore o uguale a 2/3 dell'altezza della tenda (vedasi immagine): $H2 \leq 2/3 H$.
- 2) Se è specificata l'altezza di montaggio (H0), la distanza tra il pavimento e la parte inferiore del cavetto (H1) sarà di almeno 0,6 m: $H1 > 0,6 \text{ m}$.

La formazione di un cappio pericoloso si elimina quando la forza graduale generata sul cavetto è di 6 kg o entro e non oltre 5 s dalla generazione di questa forza.

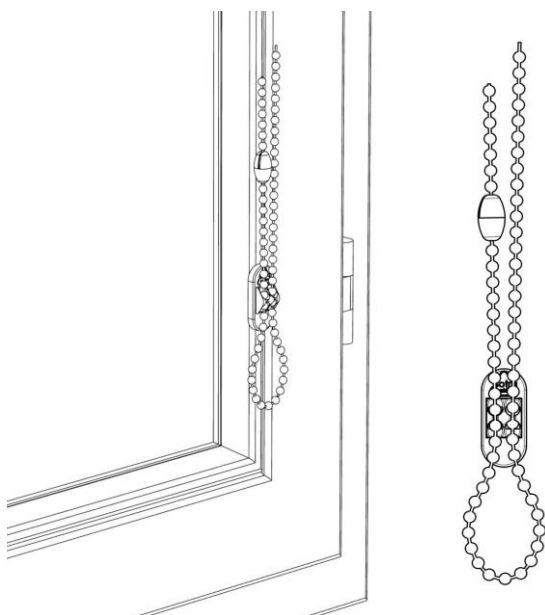

INSERIRE SU OGNI ESTREMITA' DELLA CATTENELLA UNA META' DEL GIUNTO E UNIRLA.

In caso di utilizzo della puleggia (in caso di utilizzo della catenella senza fine):

La lunghezza della catenella deve avere i seguenti limiti:

- 1) Se non è specificata l'altezza di installazione (H_0), e
 - i) Se l'altezza della veneziana (H) è inferiore o uguale a 2,5 m, la lunghezza della catenella (H_2) deve essere inferiore o uguale a 1 m (vedasi immagine 2): $H_2 \leq 1$ m.
 - ii) Se l'altezza della veneziana (H) è superiore a 2,5 m, la lunghezza dei cavetti (H_2) deve essere inferiore o uguale all'altezza della staffa (supporto), meno 1,5 m (vedasi immagine 2): $H_2 \leq H - 1,5$ m.

Se è specificata l'altezza d'installazione (H_0), la distanza tra il pavimento e la parte inferiore del cavetto (H_1) sarà di almeno 1,5 m (vedasi immagine 2): $H_1 > 1,5$ m.

La distanza tra due fili del cappio non deve essere, all'uscita dal dispositivo tenditore fisso, superiore a 50 mm.

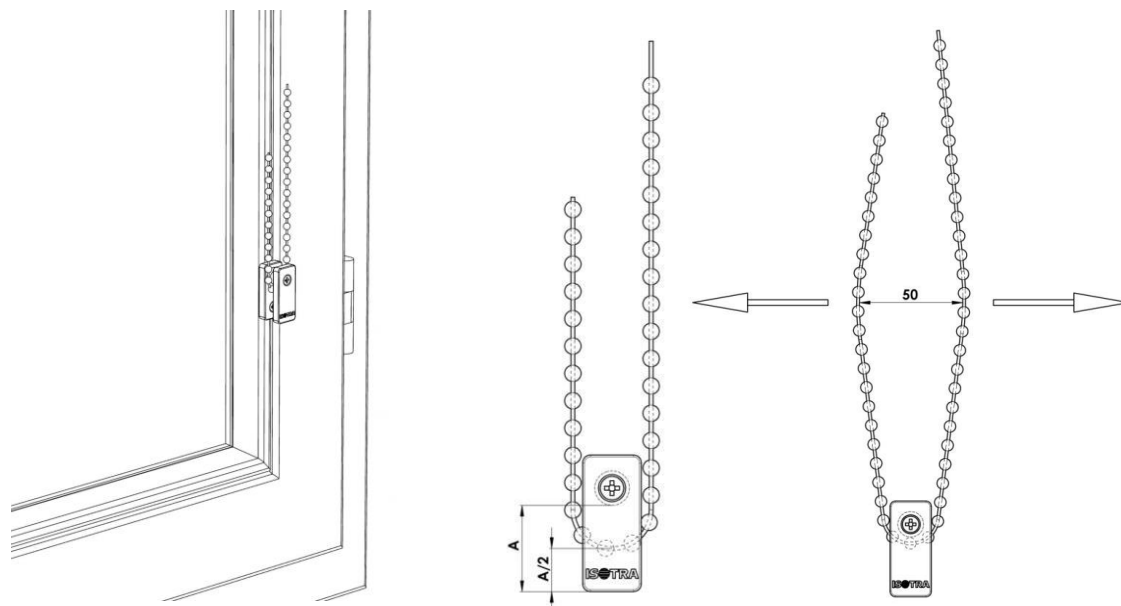

LA CATENELLA DOVREBBE ESSERE POSIZIONATA NEL MODO TALE DA OTTENERE LA CORRETTA TENSIONE DELLA CATENELLA!

QUANTO SI SVOLGE LA CATENELLA, NON DEVE CREARSI UNO SPAZIO SUPERIORE A 50 MM!

ATTENZIONE!!!

Durante il montaggio è necessario accostare alla finestra la veneziana ancora chiusa, segnare la posizione delle viti sull'anta della finestra, montare la finestra e solo dopo è possibile aprirle. Ogni manipolazione con la veneziana prima del montaggio (se strettamente necessaria) deve essere effettuata in posizione orizzontale. È vietata ogni altra modalità di manipolazione, che comporta la perdita della garanzia in caso di danneggiamento della veneziana!

